

virtuell 



Oberflächen
mit Faszination

Virtuelle Möglichkeiten

virtuell nimmt die Herausforderungen an, welche die Architektur des 21. Jahrhunderts stellt. Das Unternehmen bietet Paneele in einer extrem hohen Vielfalt an Materialien, Mustern, Oberflächen und Installationsmöglichkeiten für individuelle und innovative Lösungen im Innen- und Außendesign. In drei Dimensionen entsteht ein einzigartiges Produkt, das durch seine Reliefviefalt Maßstäbe setzt – und das so abwechslungsreich und faszinierend ist wie das Leben selbst.

Vorsprung durch Innovation

Kontinuierliche Investitionen und mehr als dreißigjährige Erfahrung in der Verarbeitung verschiedenster Materialien haben virtuell zum Technologieführer im Bereich der 3-D-Oberflächen avancieren lassen. Durch die Nutzung modernster CNC- und Fertigungstechnologie und den Einsatz des SFK-Know-hows eröffnen sich mit virtuell-Paneeelen grenzenlose Möglichkeiten für die Konzeption und Ausstattung von Locations mit Zukunft. Ab sofort lassen sich zudem Fräsungen an Säulen und um Eckflächen durchführen. Paneele mit unterschiedlichsten Radien und Oberflächenmustern werden so möglich. Damit stehen Designideen noch mehr Realisierungen zur Verfügung. Oberflächen werden zum Erlebnis.

Inspiration für Erfolg

Kundenspezifische Anwendungen und Fertiglösungen haben virtuell zum verlässlichen Partner für anwendungsorientierte Konstruktionen mit neuen 3-D-Oberflächen im Ladenbau / Formbau gemacht. Mit der Spezialisierung im Geschäftsbereich Formenbau richtet sich virtuell konsequent auf die individuellen Bedürfnisse der Kunden aus. Namhafte Architekten, Designer, Einrichtungsplaner und Unternehmen sowie Bauherren nutzen diese Kompetenz und greifen auf die Qualität und Innovationskraft von virtuell-Produkten zurück.

Die dritte Dimension bringt Faszination

5-Achsfrästechnik ermöglicht es, Entwürfe in 3-D zu verwirklichen. Die Vielfalt der Gestaltungsmöglichkeiten vervielfacht die Faszination, die von Möbeln und Elementen in jeder denkbaren Form und Größe ausgeht. Die einzige Grenze, die den Kreationen von Architekten und Designern gesetzt wird, ist die eigene Phantasie.

Zahlreiche Materialien und Oberflächenmuster können Sie auf unserer Internetseite erleben: www.virtuell-vertrieb.at

VMS 002



VWL 001

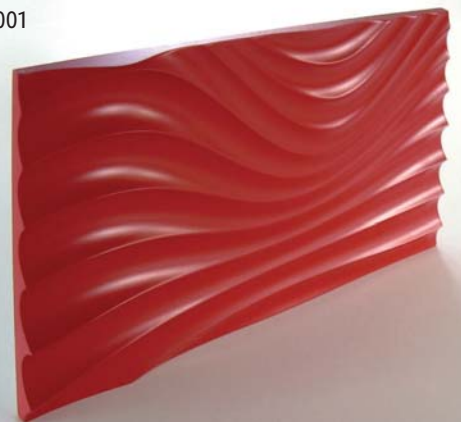

VLI 001



Material – Der Stoff aus dem Ideen sind:

virtuell gibt Design-Träumen den richtigen Stoff. Egal für welches Material die Entscheidung fällt, virtuell realisiert Wünsche planungsgenau. Dazu stehen folgende Standardträgermaterialien zur Verfügung:

- Mitteldichte Faserplatte (MDF) mit den Eigenschaften feuchtstabil, Brandschutzklassen B1 und B2, farbig
- Massivholz (Nussbaum, Kirsche, Ahorn und Eiche) oder andere Holzsorten nach Wunsch

Mehr Stoff für Ideen: In Kürze werden durch Weiterentwicklungen von virtuell und deren Partnern weitere Materialien für Feuchträume und den Außenbereich erhältlich sein.

Oberflächen – Begeisterung auf den ersten Blick

Durch die Variation von Material und Oberfläche entstehen Welten, die auf den ersten Blick faszinieren. virtuell bietet folgende Standardoberflächen:

- unbehandelt
- lackiert
- gebeizt
- geölt
- furniert

Auf Anfrage erhalten Sie auch Ihre Wunsch-Oberfläche.

Kenngößen – Fakten für Faszination

- Die Standardpaneelgröße umfasst (L x B) 2780 x 1000 mm. Für individuelle Planungen stehen individuelle Größen zur Verfügung. Weitere Paneelgrößen in mm (L x B x D):
 - 1) 2800 x 2070 x 19,
 - 2) 3000 x 1250 x 20,
 - 3) 1250 x 2500 x 18,
 - 4) 1500 x 3000 x 18, sowie weitere auf Anfrage.
- Die Paneelstärke bezieht sich auf die Stärke des rohen Materials vor der Bearbeitung. Sie variiert zwischen 4 bis 60 mm.
- Die Frästiefe bezeichnet die tiefsten Fräsungen im rohen Material. Viele Muster haben nur eine Tiefe, einige sind in der Tiefe variabel.
- Die empfohlene Mindeststärke jedes einzelnen Paneels bezieht sich auf die maximale Frästiefe eines Musters. Weitere Informationen finden Sie online.

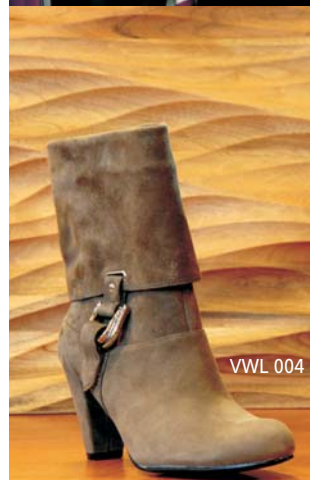

virtuell gestaltet für Sie objektbezogen. Sie wählen aus verschiedenen Trägermaterialien aus und bestimmen die Oberflächenbeschaffenheit. Das Oberflächenmuster rundet dann die Idee ab. Informieren Sie sich auf unserer Internetseite www.virtuell-vertrieb.at über die vielfältigen Möglichkeiten.

Trägermaterial

MDF

Sperrholz/
Multiplex

Massivholz/
Stabverleimt

PUR Schaum

weitere

Oberflächen

unbehandelt

lackiert

gebeizt

furniert

geölt

Sie beschreiben virtuell Ihr Projekt oder stellen uns Ihre Pläne oder Zeichnungen zur Verfügung. Auf Wunsch können wir Ihnen dann auch eine Illustration per 3D-Animation erstellen. Sie erhalten so schon mal einen perfekten Eindruck des Vorhabens. Diese Möglichkeit erleichtert Ihnen oder Ihren Kunden die Entscheidung.

Die Darstellung rechts zeigt am Beispiel der Restaurantkette NORDSEE, wie aus einem Entwurf Realität wird.

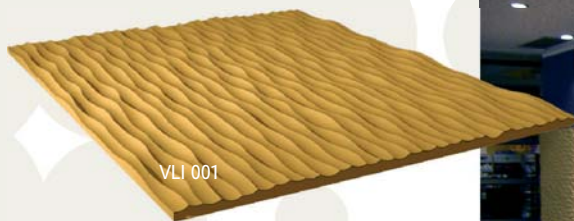
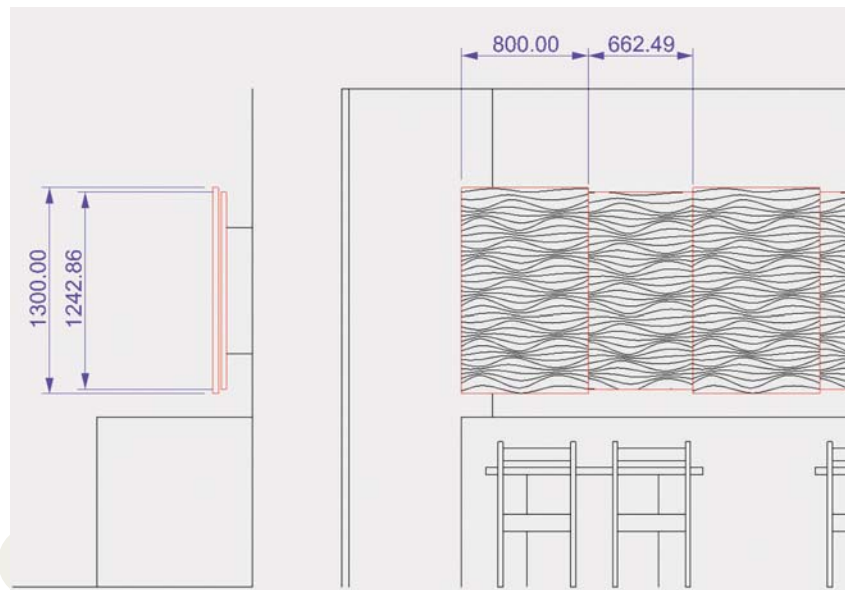



VWL 004

VLI 001

VLI 001



VWL 001



VWL 004

VLI 001 x 2

Musterrichtung

Sie kann der Länge oder der Breite nach zum Plattenformat verlaufen. Bitte beachten Sie die dargestellten Skizzen. Um Missverständnisse zu vermeiden, empfiehlt es sich der Bestellung Skizzen beizulegen. Weitere Richtungen sind möglich. Einzelheiten dazu finden Sie auf unserer Internetseite. Bei unterschiedlichen Paneelgestaltungen oder Paneelen, die quadratisch sind, sind zur Ausführung in jedem Fall detaillierte Entwurfspläne oder Skizzen notwendig.



Der Länge nach



Der Breite nach

Fortlaufend fließendes Muster:

Das Muster fließt über eine beliebige Größe und Anzahl an Platten. Jedes Paneel stellt ein Unikat dar. Erst bei der Montage entsteht das Gesamtbild.

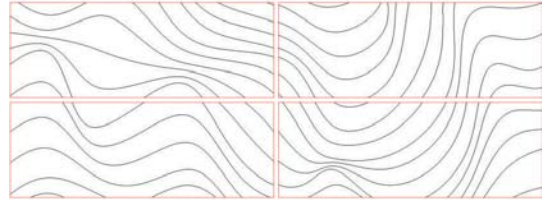

Wiederholendes Muster:

Eine beliebig große Fläche wird mit Standardplatten der Größe 2780 x 1000 mm ausgefüllt. Es handelt sich um jeweils identische Paneele.

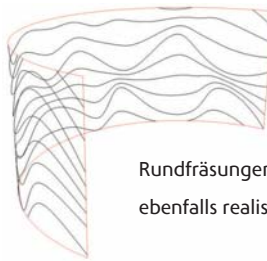
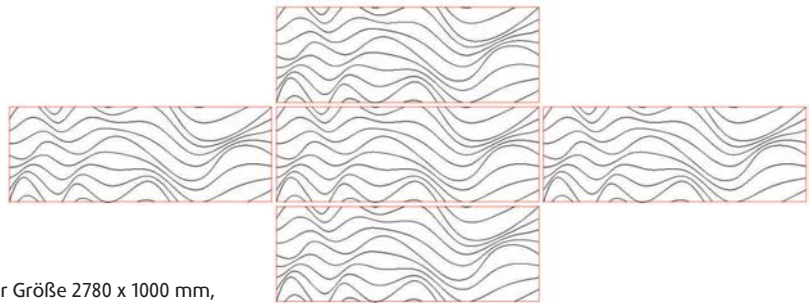

Rundfräsungen können ebenfalls realisiert werden.

Paneeltypen

Einzel-Muster:

Es handelt sich um Einzelpaneele der Größe 2780 x 1000 mm, die einfach oder gespiegelt verwendet werden können.

Musterwiederholungen

Die Wiederholung des Musters entscheidet, wie Paneele einer Struktur über eine größere Fläche fortgeführt werden können. Dies ist bei den meisten Mustern mit folgenden Methoden möglich.

Fertigsatz-Muster:

Es handelt sich um zwei oder mehr Paneele der Größe 2780 x 1000 mm aus einem Fertigsatz, welche an einer Seite zusammenpassen. Die Paneele wiederholen sich nicht. Ein Fertigsatz kann einfach oder gespiegelt verwendet werden.

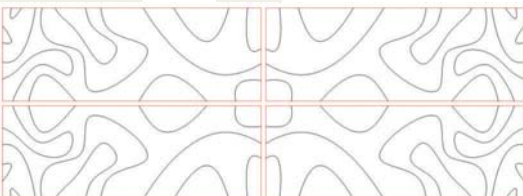

Oberflächenmuster

virtuell bietet eine Vielzahl an Oberflächenmustern. Ihnen sind Nummern zugeordnet. Über diese ist die Beschreibung des Mustertyps erhältlich. Online präsentiert virtuell unter der entsprechenden Nummer die Charakteristiken des gewählten Musters sowie Grafiken des eigentlichen Produkts.

Mehr im Internet: www.virtuell-vertrieb.at



VLI 101 x 2



VWL 006

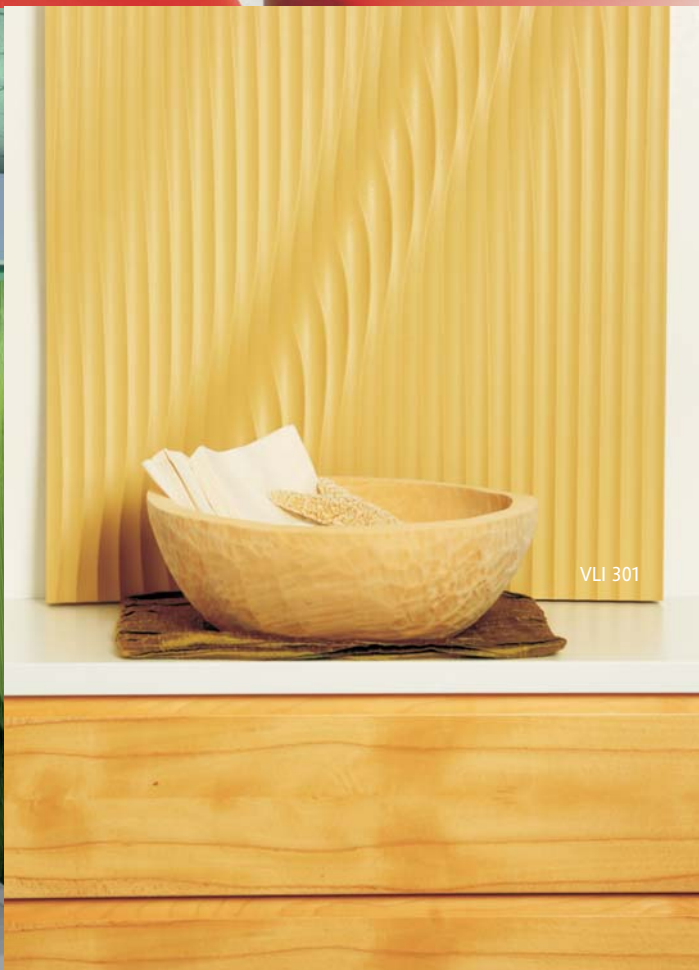

VLI 301

Inspiration. Kreation. Faszination. Musterpaneele von virtuell.

Wichtige Hinweise für virtuell Paneele

- virtuell Paneele dürfen nur in geschlossen, trockenen und nicht zu kalten Räumen liegend gelagert werden und müssen mindestens einmal pro Laufmeter unterlegt werden.
- Achten Sie auf Lagertemperaturen um 20°C bei einer relativen Luftfeuchtigkeit zwischen 45 und 55%.
- virtuell Paneele dürfen nicht in der Nähe von Heizungen, kalten oder feuchten Wänden, Türen oder Fenstern gelagert werden und sind vor direkter Sonneneinstrahlung zu schützen.
- virtuell Paneele sollen mind. 2 Wochen zwischengelagert werden, um sich zu akklimatisieren, bevor sie verarbeitet werden.
- virtuell Paneele sind oben sowohl im vollen, als auch im Reststapel oder auch als einzelne Platten mit geeignetem weichem Material zu schützen.
- virtuell Paneele sollten immer liegend auf Unterlagshölzern oder Kartonagen transportiert werden, nie stehend.
- Die Verarbeitung von virtuell Paneelen sollte in einem Zuge erfolgen (bis zur Oberflächenbehandlung).
- Bei hohen Frontelementen ist ein erhöhtes Verzugsrisiko gegeben und es empfiehlt sich z. B. der Einbau von Gratleisten, entsprechenden Beschlägen oder Ähnlichem.
- Bei Holz und MDF ist es wichtig die komplette Oberfläche zu behandeln (auch stirnseitig), um ein ungleichmäßiges Quellen- oder Schwinden zu vermeiden. Achtung: Alle Seiten gleich oft lackieren, wachsen oder ölen.
- Holz ist ein natürlicher Werkstoff und kann Unregelmäßigkeiten in Struktur, Farbe, etc. aufweisen.
- Holzwerkstoffe unterliegen einem natürlichen Schwinden und Quellen durch Raumluft. Achten Sie darum bei der Verwendung von virtuell Massivholzpaneelen auf geeignete Fugen zwischen den Paneelen und geeignete Wandabstände.
- Vor der Verwendung von virtuell Paneelen in Feuchträumen ist deren Eignung abzu prüfen.

virtuell



virtuell Vertrieb GmbH T +43 7619 8000
Kampesberg 3 F +43 7619 26598
A-4656 Kirchham E office@virtuell-vertrieb.at
I www.virtuell-vertrieb.at



J . u . A . F R I S C H E I S

J.u.A. Frischeis GesmbH
Gerbergasse 2
A-2000 Stockerau
Tel: 02266/605-0, Fax: 02266/629 00

J.u.A. Frischeis GesmbH
Prinz Eugen Straße 13
A-4021 Linz
Tel: 0732/77 81 95-0, Fax: 0732/77 81 95-20

J.u.A. Frischeis GesmbH
Handelszentrum 12
A- 5101 Salzburg-Bergheim
Tel: 0662/46 900-0, Fax: 0662/46 900-10

J.u.A. Frischeis GesmbH
Muldenweg 12
A- 9500 Villach
Tel: 04242/33 3 33-0, Fax: 04242/33 3 33-18

Zengerer GesmbH
Herrgottwiesgasse 170
A- 8055 Graz
Tel: 0316/27 02-0, Fax: 0316/27 29 98

J.u.A. Frischeis GesmbH
Amerling 119
A-6233 Kramsach
Tel: 05337/637 33-0, Fax: 05337/631 90

J.u.A. Frischeis GesmbH
Weitgasse 5
5630 Bad Hofgastein
Tel: 06432/61 15-0, Fax: 06432/61 15-77

www.frischeis.at